

MONTAR PLAFÓN DE LUZ INTERIOR TRASERO - SEAT LEÓN II

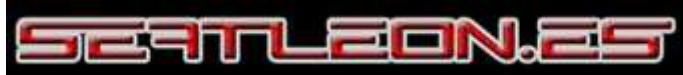

MATERIAL NECESARIO:

- Plafón interior trasero. Referencia: 6Q0 867 599 G
- Refuerzo luz interior (marco). Referencia: 6Q0 947 291 A

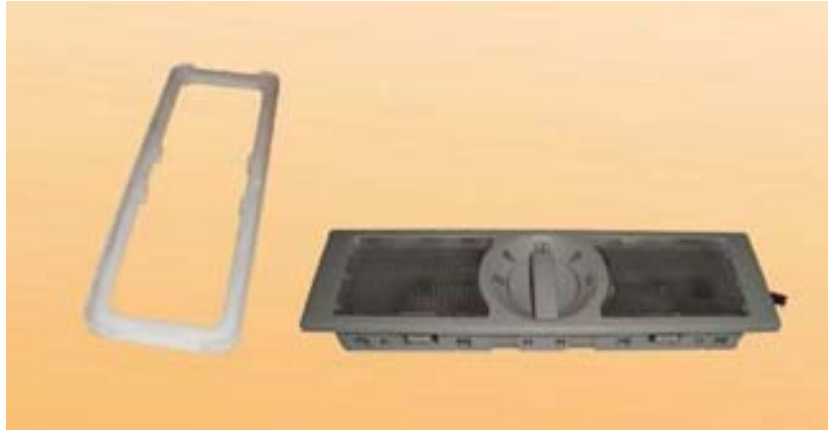

HERRAMIENTAS NECESARIAS:

- Cutter (con cuchilla nueva).
- Lápiz.
- Regla.
- Pinzas.
- Cola de contacto.
- 3 cables de 1'50m de una sección de 2mm o menos.
- Cinta americana.



MONTAR PLAFÓN DE LUZ INTERIOR TRASERO - SEAT LEÓN II



PASO 1.- RECORTAR EL HUECO DEL PLAFÓN EN EL TAPIZADO DEL TECHO.

Una vez tenemos el techo desmontado (ver el brico para *Desmontar el tapizado del techo*: <http://www.seatleon.es/foro/viewtopic.php?f=3&t=24694>), lo colocamos en un lugar donde esté bien estabilizado y con cuidado de que donde lo apoyemos no haga marcas en el tapizado del techo.



Si nos fijamos en la foto anterior, el tapizado tiene una especie de rebaje que es donde va situado el plafón trasero. Ahora con el marco, lo centramos en el hueco y repartimos bien el espacio. Una vez bien centrado y con ayuda de alguien para que no se mueva, lo señalamos con un lápiz por el interior, como podemos ver en las dos siguientes fotos.



MONTAR PLAFÓN DE LUZ INTERIOR TRASERO - SEAT LEÓN II



Luego, cogemos el cutter y fijando bien la regla para que el corte sea perfecto y no nos desvariemos, vamos dando pasadas. No es recomendable cortar el tapizado de un tirón porque puede astillar por dentro. Una vez que esté cortado el tapizado, con la ayuda de alguien, pasamos con el cutter la tela que recubre el tapizado y vamos sujetando la tela a la vez que vamos pasando el cutter.

Cuando lo hayáis cortado (tened precaución de que no se os quede grande el hueco, es preferible que se quede pequeño e ir recortándolo poco a poco a que se quede grande, que no tiene remedio) podéis comprobar con el marco que queda bien. El marco encaja con unas pestañas que tiene en el hueco.



MONTAR PLAFÓN DE LUZ INTERIOR TRASERO - SEAT LEÓN II



PASO 2.- PEGAR EL MARCO AL TAPIZADO.

Una vez tenemos bien recortado el hueco, y hemos comprobado que el marco encaja bien, vamos a pegarlo con cola de contacto. Antes, señalamos con el lápiz el contorno exterior para ver hasta donde tenemos que dar pegamento.

La cola de contacto la damos en las dos superficies a pegar, para ellos ambas deben estar bien limpias. Damos la cola de contacto y a los 5 minutos (cuando no pegue al tacto), lo pegamos.

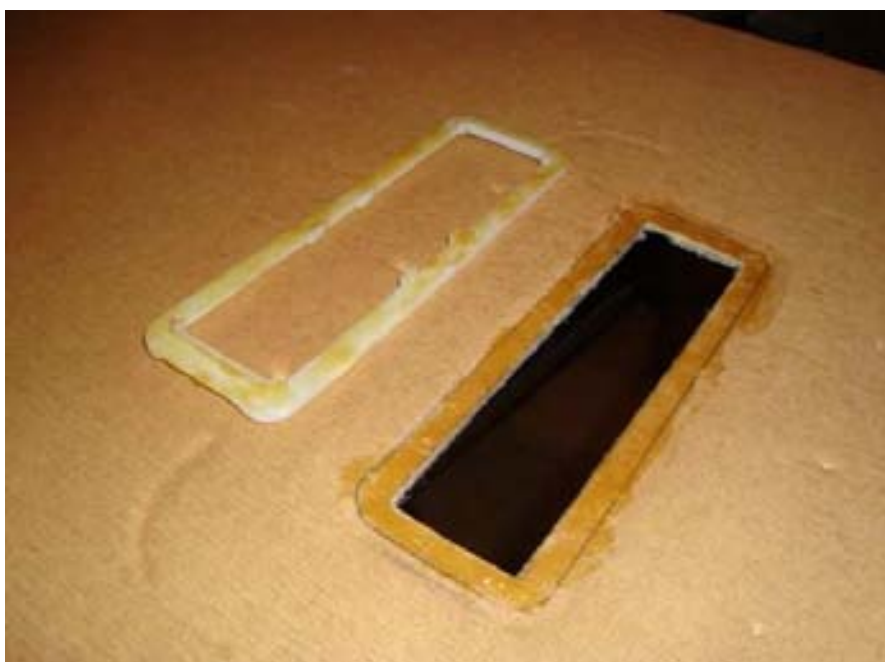

MONTAR PLAFÓN DE LUZ INTERIOR TRASERO - SEAT LEÓN II

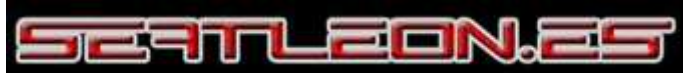

Para el pegado he utilizado pinzas, ya que el hueco que queda es muy pequeño para poner otra cosa. Eso sí, en la parte interior poned cartones para que las pinzas no señalen el tapizado. Como no tenía prisas, lo dejé pegando durante la noche. Pero con un par de horas debe ser más que suficiente.

Cuando ya esté seco, podemos probar a poner el plafón, que debe encajar a la perfección.



MONTAR PLAFÓN DE LUZ INTERIOR TRASERO - SEAT LEÓN II



PASO 3.- HACER LA CONEXIÓN ELÉCTRICA.

Para hacer la conexión eléctrica, he conectado los cables a los del plafón delantero. Primero, cogemos los cables y los cortamos a la distancia que nos da entre el plafón delantero y el trasero, dejando un poco de margen. Yo para que no estuviesen sueltos y que luego hicieran ruido, los trencé, le puse un poco de cinta aislante y los pegué al techo con cinta americana. Tened en cuenta a la hora de pegar el cable por el sitio que va la clavija de conexión del plafón.

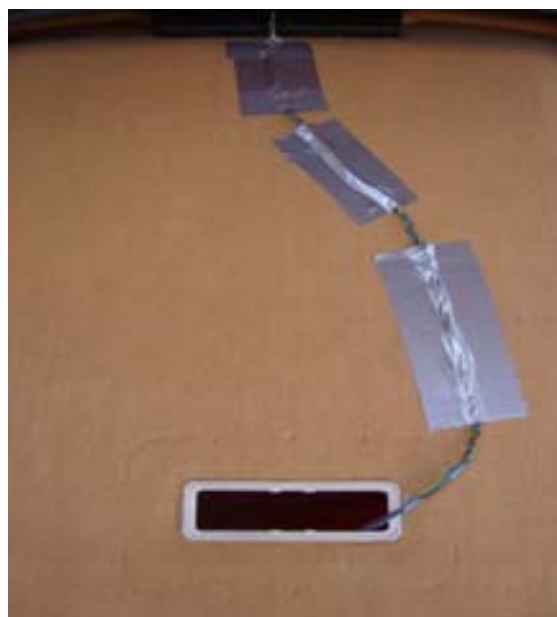

Si os fijáis en la siguiente imagen, he puesto unas regletas justo antes del conector del plafón delantero. También tengo puesta la resistencia para eliminar la tensión residual de los leds.



MONTAR PLAFÓN DE LUZ INTERIOR TRASERO - SEAT LEÓN II

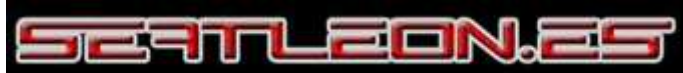

El esquema eléctrico es el siguiente:

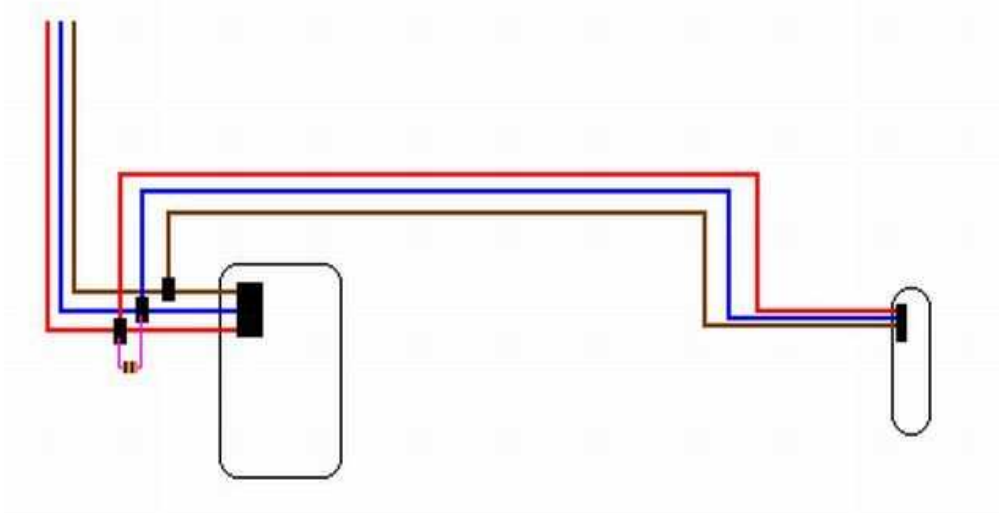

Os aconsejo que antes de montar el techo, probéis si va o no va la conexión y si enciende el plafón trasero. Para realizar las conexiones debéis quitar el fusible número 15 de 7.5A, si no queréis que se os funda.

Y el resultado final, con el techo ya montado y todo es el siguiente:

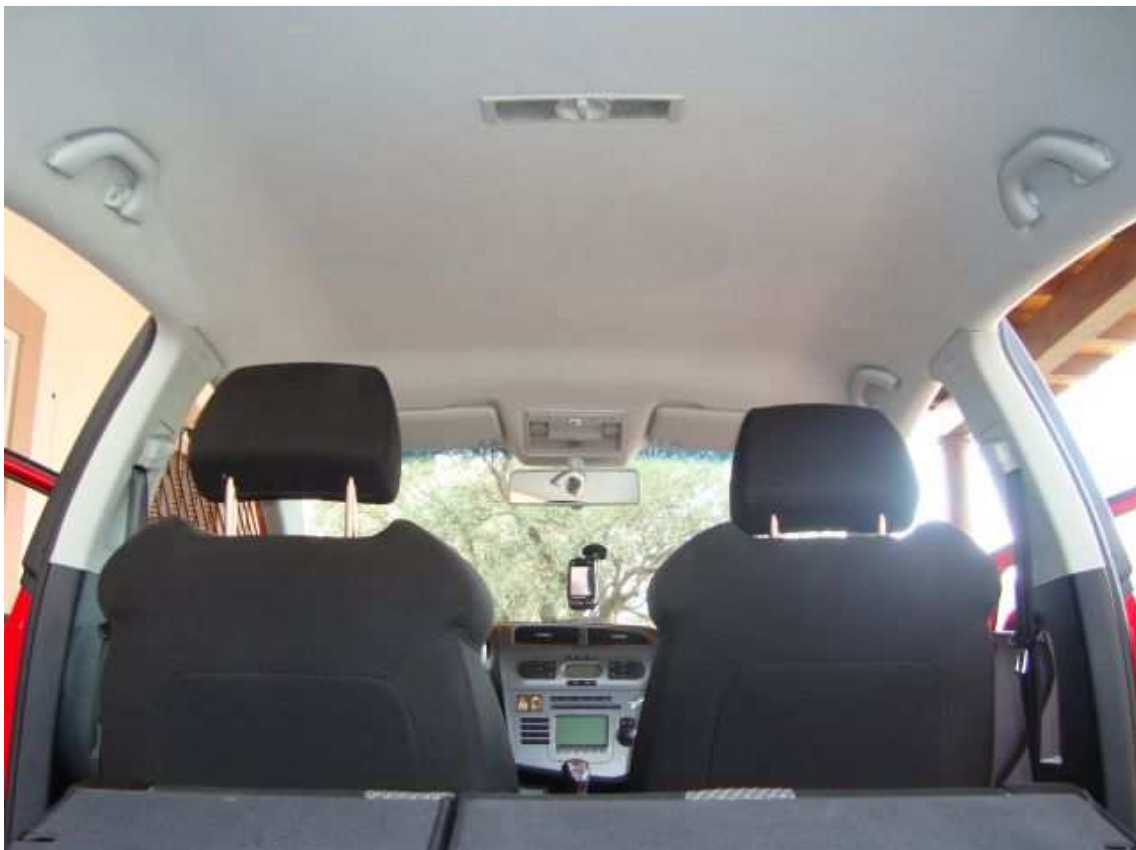

MONTAR PLAFÓN DE LUZ INTERIOR TRASERO - SEAT LEÓN II



Como veis, no se nota absolutamente nada que lo hemos puesto nosotros, y queda perfectamente acoplado.



MONTAR PLAFÓN DE LUZ INTERIOR TRASERO - SEAT LEÓN II



Y por último, agradecer a los foreros de www.seatleon.es que me han animado y me han ido ayudando en mis dudas durante la ejecución del brico.

Cualquier sugerencia para modificar o añadir algo que mejore el manual será bien recibida (ris.reg@gmail.com).

Un saludo desde Málaga.

Keops.